

VOOR
RENOVATIE

Isolatie hellend dak

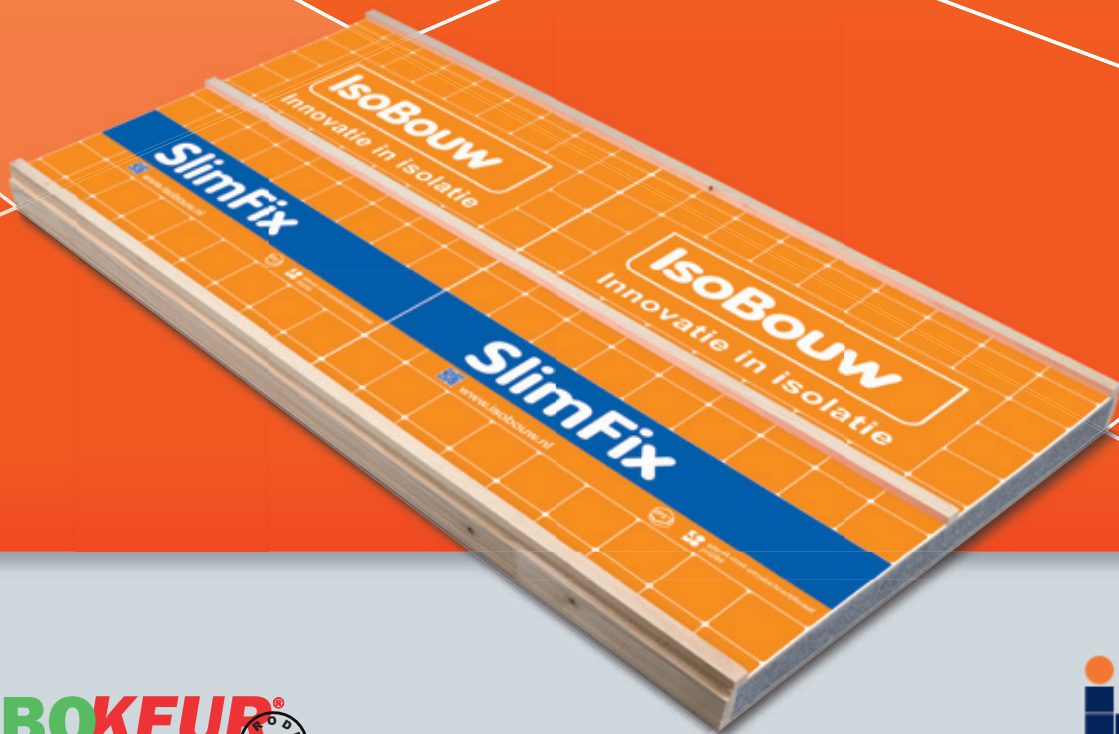

DUBOKEUR[®]
PRODUCT



Het dunste dakelement **geeft u de ruimte**

www.isobouw.nl/dakelementen

IsoBouw

Innovatie in isolatie

IsoBouw na-isolatie hellend dak

Algemeen



Beter onder dak met dakisolatie van IsoBouw

IsoBouw Systems bv beschikt over een breed assortiment isolatiesystemen voor het renoveren van hellende daken. Of het nu gaat om pannen- of rietbedekking, vrijstaande of geschakelde woningen, gording- of sporenkappen, voor elke toepassing biedt IsoBouw u een passende oplossing. Bovendien is elk type leverbaar in vele varianten zodat u altijd het meest optimale product voor uw specifieke toepassing kunt kiezen.



EPS^{HR}: het ideale isolatiemateriaal

Alle isolatiesystemen bevatten een isolatiekern van EPS^{HR} (geëxpandeerd polystyreen met een verhoogd isolerend vermogen). EPS^{HR} heeft bewezen betere eigenschappen op het gebied van gezondheid, veiligheid, milieu en heeft bovendien een lange levensduur met blijvend hoge isolatiewaarde.

Het dunste dakelement geeft u de ruimte dankzij EPS^{HR}!

Dankzij een innovatie in de EPS-technologie hebben de dakelementen van IsoBouw een zeer hoog isolerend vermogen. De elementen zijn beduidend dunner en lichter en zijn daarom ideaal voor renovatietoepassingen.

Inhoudsopgave

			pagina
Beter onder dak met dakelementen van IsoBouw			
Pannenbedekking 	Standaard elementen voor gordingdaken zonder dakbeschot	Vrijstaande woningen (Geluidwering 26 dB)	SlimFix® 3/3(L) 4
		Vrijstaande/geschakelde woningen, extra geluidswerend (Geluidwering 32 dB)	SlimFix® 8/8(L) 4
	Elementen voor gordingdaken t.b.v. energieneutraal bouwen		SlimFix^{XT}® Passief Zie brochure 'Dakelementen voor nieuwbouw'
	Sporendakelementen voor sporendaken zonder dakbeschot		SlimFix® Spoor 9
	Elementen voor gordingdaken met dragend dakbeschot		SlimFix® Reno+ 12
	Elementen voor op bestaande dakelementen of doorgezakte daken		SlimFix® Reno^{Twin} 15
Bedekking met PV-panelen 	Elementen voor gordingdaken t.b.v. indak-zonnepanelen		SlimFix® Solar Zie aparte brochure 'SlimFix Solar'
Rietbedekking 	Schroefdakelement voor gordingdaken		SlimFix® Riet+ 19
	Maatwerkoplossingen t.b.v. SlimFix® en SlimFix® Riet+ dakelementen		SlimFix® Flex 22
	IsoBouw dakelementen voor een beter milieu		26
	De service van IsoBouw		27



Inhoud brochure

Met deze brochure bepaalt u snel en eenvoudig welk type voor uw renovatieproject in aanmerking komt, welke voordelen u daarbij heeft en wat de fysieke en technische eigenschappen zijn. Daarnaast vindt u meerdere verwerkingstips.

Om deze brochure overzichtelijk te houden zijn niet alle technische gegevens opgenomen. De meest gedetailleerde informatie vindt u op onze website www.iso bouw.nl. Natuurlijk informeert ook onze Verkoop binnen- en buitendienst u graag.

Onze dakelementen voor toepassing in nieuwbouwprojecten zijn opgenomen in de brochure 'IsoBouw dakelementen voor nieuwbouw'.



Uw ideale maat voor renovatie

Sterk in prijs en prestatie

Dankzij de IsoBouw-innovatie in EPS technologie zijn de SlimFix® sandwich dakelementen dun en licht. Dit betekent voor u nog meer toepassingsgemak bij bevestiging, pasplaten, nok-, goot- en muuraansluitingen. SlimFix® is daardoor ideaal voor toepassing bij renovatieprojecten.

Kortom: SlimFix® is de ideale maat voor het isoleren van hellende daken!

De voordelen op een rij

- Dun en licht van gewicht, dus meer verwerkingsgemak.
- Aansluitingen zijn eenvoudiger realiseerbaar.
- Grote overspanningen mogelijk.
- Superieur isolerend EPS^{HR}.
- Altijd in brandveilige SE-kwaliteit.
- Ongevoelig voor vocht en duurzaam.
- Blijvend hoge isolatiewaarden van R_c 2,5 t/m 7,0 m² K/W.
- Makkelijk op maat te zagen zonder gezondheidsschadelijke stofhinder.
- Volledig recyclebaar.
- Zeer hoog afwerkingsniveau.
- Supersnelle levertijd.
- Uitstekende prijs/kwaliteitverhouding.

Productinformatie

Toepassingsgebied

Onder met pannen of andere schubvormige bedekking afgewerkte hellende daken van woningen en utiliteitsgebouwen t/m klimaatklasse 2. Voor andere dakbedekkingen dan betonpannen dient overleg met IsoBouw en de constructeur plaats te vinden.

Leveringsprogramma

Breedte: 1020 mm.

Lengte: op specificatie van 3620 t/m 7520 mm.



SlimFix®



SlimFix® L

Geluidsisolatiewaarde (Rw)	Productvariant*	
	Voor standaard overspanning	Voor extra grote overspanning
26 dB	SlimFix® 3/3	SlimFix® 3/3L
32 dB	SlimFix® 8/8	SlimFix® 8/8L

* Serie SlimFix® L met houten langslatten voor extra grote overspanningen; * Serie SlimFix® zonder houten langslatten.

R _c -waarde in m²K/W*	Gebouwtype	Overspanning	Type	dB waarde	Dikte element**	Gewicht in kg/m²
2,5	Vrijstaand	Standaard	SlimFix® 2.5 3/3	26	82	ca. 6,5
		Groot	SlimFix® 2.5 3/3L	26	90	ca. 8,5
	Vrijstaand/ geschakeld	Standaard	SlimFix® 2.5 8/8	32	92	ca. 12,5
3,0	Vrijstaand	Groot	SlimFix® 2.5 8/8L	32	98	ca. 14
		Standaard	SlimFix® 3.0 3/3	26	98	ca. 7
	Vrijstaand/ geschakeld	Groot	SlimFix® 3.0 3/3L	26	107	ca. 9
		Standaard	SlimFix® 3.0 8/8	32	108	ca. 13
	Groot	SlimFix® 3.0 8/8L	32	115	ca. 15	
		Vrijstaand	Standaard	SlimFix® 3.5 3/3	26	113
Vrijstaand/ geschakeld	Groot		SlimFix® 3.5 3/3L	26	125	ca. 9,5
	Standaard	SlimFix® 3.5 8/8	32	123	ca. 13	
Groot		SlimFix® 3.5 8/8L	32	135	ca. 15,5	
	4,0	Vrijstaand	Standaard	SlimFix® 4.0 3/3	26	130
Groot			SlimFix® 4.0 3/3L	26	141	ca. 10
Vrijstaand/ geschakeld		Standaard	SlimFix® 4.0 8/8	32	140	ca. 13
		Groot	SlimFix® 4.0 8/8L	32	151	ca. 16
4,5	Vrijstaand	Standaard	SlimFix® 4.5 3/3	26	141	ca. 8
		Groot	SlimFix® 4.5 3/3L	26	162	ca. 11
	Vrijstaand/ geschakeld	Standaard	SlimFix® 4.5 8/8	32	151	ca. 14
		Groot	SlimFix® 4.5 8/8L	32	172	ca. 17
5,0	Vrijstaand	Standaard	SlimFix® 5.0 3/3	26	162	ca. 9
		Groot	SlimFix® 5.0 3/3L	26	178	ca. 11,5
	Vrijstaand/ geschakeld	Standaard	SlimFix® 5.0 8/8	32	172	ca. 14
		Groot	SlimFix® 5.0 8/8L	32	188	ca. 17,5
5,5	Vrijstaand	Standaard	SlimFix® 5.5 3/3	26	178	ca. 9
		Groot	SlimFix® 5.5 3/3L	26	193	ca. 12
	Vrijstaand/ geschakeld	Standaard	SlimFix® 5.5 8/8	32	188	ca. 14
		Groot	SlimFix® 5.5 8/8L	32	203	ca. 18
6,0	Vrijstaand	Standaard	SlimFix® 6.0 3/3	26	193	ca. 9
		Groot	SlimFix® 6.0 3/3L	26	218	ca. 13
	Vrijstaand/ geschakeld	Standaard	SlimFix® 6.0 8/8	32	203	ca. 14
		Groot	SlimFix® 6.0 8/8L	32	228	ca. 18,5
7,0	Vrijstaand	Standaard	SlimFix® 7.0 3/3	26	218	ca. 10
		Groot	SlimFix® 7.0 3/3L	26	248	ca. 14,5
	Vrijstaand/ geschakeld	Standaard	SlimFix® 7.0 8/8	32	228	ca. 15
		Groot	SlimFix® 7.0 8/8L	32	255	ca. 20

* R_c-waarde conform NEN 1068

** Dikte element is exclusief tengellat van 20 mm



Leverbaar met maatwerkoplossingen, zoals gootverjoging



Snel en eenvoudig verwerkbaar

Extra dunne elementen voor pannenbedekking

Productsamenstelling

Bovenplaat

Vochtbestendige houtspaانplaat, klasse V-E1, 3 of 8 mm dik, oranje cachering met handige referentiestrepen.

Isolatiemateriaal

Isolatiekern EPS^{HR}-SE volgens BRL 1306, met verhoogd isolerend vermogen.

Onderplaat

Als bovenplaat, echter voorzien van een witte zijtzijde.

Langslatten, gootregel en tengellatten

Europees vurenhout.

Hulpmaterialen

IsoBouw beschikt over een zeer uitgebreid assortiment hulpmaterialen. Zo kunnen onze dakelementen bijvoorbeeld naar keuze worden genageld of geschroefd. Op onze site en in onze prijslijst wordt exact aangegeven welke hoeveelheden en types u nodig heeft.

Overspanning

Type	Wind-gebied	Maximale overspanning in mm bij betreffende dakhelling*									Goot-overstek**
		Eenvelds			Tweevelds			Meervelds			
		30°	40°	45°	30°	40°	45°	30°	40°	45°	
SlimFix® 2.5 3/3	2	1810	1800	1790	2145	2070	1980	2090	2085	2065	620
	3	1810	1875	1875	2145	2245	2245	2095	2180	2180	
SlimFix® 2.5 3/3L	2	2440	2425	2415	2505	2305	2200	2600	2405	2295	1070
	3	2630	2675	2625	2505	2625	2520	2600	2730	2620	
SlimFix® 2.5 8/8	2	2215	2215	2215	2525	2535	2535	2495	2500	2500	660
	3	2215	2310	2315	2525	2655	2670	2495	2615	2610	
SlimFix® 2.5 8/8L	2	2750	2750	2750	3220	3195	3070	3280	3280	3280	1150
	3	2970	3055	3060	3220	3395	3335	3550	3645	3650	
SlimFix® 3.0 3/3	2	2045	2035	2030	2455	2445	2435	2375	2370	2360	680
	3	2050	2120	2125	2450	2555	2560	2380	2475	2470	
SlimFix® 3.0 3/3L	2	2795	2770	2760	2910	2800	2735	3240	3020	2875	1180
	3	2790	2860	2855	2910	2980	2925	3240	3315	3250	
SlimFix® 3.0 8/8	2	2465	2470	2470	2840	2850	2855	2795	2805	2805	720
	3	2470	2570	2575	2840	2985	3000	2795	2930	2945	
SlimFix® 3.0 8/8L	2	3105	3110	3110	3515	3485	3410	3715	3715	3710	1260
	3	3105	3195	3200	3515	3690	3630	3715	3820	3825	
SlimFix® 3.5 3/3	2	2255	2245	2240	2720	2715	2705	2635	2625	2615	730
	3	2260	2340	2335	2720	2835	2840	2630	2735	2740	
SlimFix® 3.5 3/3L	2	3155	3135	3090	3215	3095	3020	3575	3445	3355	1300
	3	3155	3230	3225	3215	3295	3230	3580	3660	3590	
SlimFix® 3.5 8/8	2	2760	2760	2755	3190	3205	3210	3135	3145	3145	790
	3	2760	2870	2875	3190	3350	3370	3135	3285	3295	
SlimFix® 3.5 8/8L	2	3460	3465	3460	3820	3765	3685	4140	4140	4100	1370
	3	3460	3560	3565	3820	3995	3925	4140	4260	4255	
SlimFix® 4.0 3/3	2	2490	2480	2470	3015	3005	2960	2910	2900	2890	790
	3	2490	2575	2575	3015	3140	3145	2910	3025	3025	
SlimFix® 4.0 3/3L	2	3490	3440	3360	3495	3370	3290	3885	3740	3655	1410
	3	3490	3575	3570	3495	3580	3510	3890	3985	3910	
SlimFix® 4.0 8/8	2	3015	3020	3020	3505	3520	3525	3435	3450	3450	630
	3	3015	3135	3145	3505	3680	3700	3435	3600	3615	
SlimFix® 4.0 8/8L	2	3830	3830	3830	4135	3960	3975	4585	4515	4415	1480
	3	3830	3935	3945	4135	4310	4235	4585	4710	4715	
SlimFix® 4.5 3/3	2	2630	2620	2610	3200	3190	3180	3055	3075	3065	820
	3	2635	2725	2725	3200	3330	3335	3085	3200	3205	
SlimFix® 4.5 3/3L	2	3825	3715	3625	3770	3635	3550	4200	4040	3955	1520
	3	3825	3915	3875	3770	3865	3790	4200	4300	4220	
SlimFix® 4.5 8/8	2	3195	3195	3195	3730	3745	3750	3650	3660	3660	860
	3	3195	3320	3335	3730	3910	3935	3650	3815	3830	
SlimFix® 4.5 8/8L	2	4170	4170	4170	4430	4335	4250	4935	4820	4720	1590
	3	4170	4285	4290	4430	4600	4525	4935	5120	5035	

Overspanning (vervolg)

Type	Wind-gebied	Maximale overspanning in mm bij betreffende dakhelling*									Goot-overstek**
		Eenvelds			Tweevelds			Meervelds			
		30°	40°	45°	30°	40°	45°	30°	40°	45°	
SlimFix® 5.0 3/3	2	2835	2825	2815	3460	3450	3440	3330	3320	3310	860
	3	2835	2935	2935	3460	3600	3605	3330	3455	3460	
SlimFix® 5.0 3/3L	2	4150	3995	3905	4065	3915	3830	4520	4355	4255	1630
	3	4150	4255	4170	4065	4165	4085	4525	4630	4545	
SlimFix® 5.0 8/8	2	3440	3440	3440	4030	4045	4050	3940	3950	3950	900
	3	3440	3575	3585	4030	4225	4245	3940	4120	4135	
SlimFix® 5.0 8/8L	2	4505	4505	4505	4720	4610	4515	5255	5125	5125	1700
	3	4505	4630	4640	4720	4885	4885	5255	5435	5350	
SlimFix® 5.5 3/3	2	3020	3010	3000	3695	3685	3675	3555	3540	3530	890
	3	3020	3120	3125	3695	3845	3850	3550	3685	3690	
SlimFix® 5.5 3/3L	2	4420	4260	4160	4335	4180	4090	4830	4650	4545	1730
	3	4425	4530	4445	4335	4445	4360	4820	4940	4850	
SlimFix® 5.5 8/8	2	3665	3670	3670	4315	4330	4300	4210	4225	4220	930
	3	3665	3810	3820	4315	4520	4545	4210	4395	4415	
SlimFix® 5.5 8/8L	2	4835	4840	4835	5005	4880	4780	5580	5425	5315	1790
	3	4835	4970	4980	5005	5170	5085	5575	5750	5660	
SlimFix® 6.0 3/3	2	3195	3185	3175	3925	3920	3905	3770	3765	3745	920
	3	3195	3305	3310	3925	4080	4085	3770	3910	3915	
SlimFix® 6.0 3/3 L	2	4690	4520	4420	4610	4440	4345	5120	4940	4830	1830
	3	4690	4810	4725	4610	4720	4635	5120	5250	5155	
SlimFix® 6.0 8/8	2	3915	3820	3920	4620	4640	4575	4505	4520	4515	960
	3	3915	4070	4065	4620	4840	4865	4500	4705	4720	
SlimFix® 6.0 8/8 L	2	5220	5220	5225	5340	5190	5085	5945	5770	5655	1910
	3	5220	5365	5375	5340	5500	5415	5945	6120	6015	
SlimFix® 7.0 3/3	2	3560	3545	3535	4385	4375	4365	4205	4195	4180	980
	3	3560	3675	3680	4385	4555	4560	4200	4355	4360	
SlimFix® 7.0 3/3 L	2	5240	5055	4945	5150	4970	4860	5730	5530	5410	2020
	3	5240	5375	5270	5150	5280	5185	5730	5880	5775	
SlimFix® 7.0 8/8	2	4320	4330	4325	5130	5115	5015	4990	5000	5010	1020
	3	4320	4490	4505	5130	5370	5335	4990	5200	5215	
SlimFix® 7.0 8/8 L	2	5825	5830	5800	5865	5685	5575	6515	6315	6195	2080
	3	5830	5990	6000	5865	6020	5930	6515	6695	6590	

* Uitgangspunten: windgebied 2 en 3 (zie kaartje pag. 8), bij gelijke veldlengtes, veiligheidsklasse 2, locatie onbebouwd, nokhoogte max. 9 m. Overspanningen worden begrensd door de maximale productielengte. Voor meer informatie (zoals o.a. de overspanningen voor windgebied 1) verwijzen wij naar onze website.

** De aangegeven gootoverstek is indicatief en afhankelijk van de situatie, overleg met IsoBouw.



Extra dunne elementen voor pannenbedekking

Brandveiligheid

Dakconstructies met SlimFix® dakelementen hebben een weerstand tegen branddoorslag en brandoverslag van meer dan zestig minuten. SlimFix® voldoet daarmee ruimschoots aan de eis van het Bouwbesluit (30 min. bij renovatie).

Kwaliteitscertificaten

KOMO attest-met-productcertificaat 20288, DUBOkeurmerk en ISSO gecontroleerde kwaliteitsverklaring.

Geluid

Bij verbouw is het uitgangspunt het reeds verkregen niveau. Dit betekent dat de geluidswering moet voldoen aan de eisen die in het verleden golden op het moment dat de bouwvergunning voor het te renoveren gebouw werd verleend. Is dit het geval dan worden er geen aanvullende geluidseisen gesteld. Voldeed de geluidswering niet aan de toenmalige eisen dan moet er bij renovatie voor gezorgd worden dat de eisen ten tijde van de oorspronkelijke bouw alsnog worden gehaald. SlimFix® dakelementen hebben een uitstekende geluidswering, die zelfs voldoet aan de huidige nieuwbouw-eisen (Geluidisolatiewaarde typen 3/3: 26 dB(A), typen 8/8: 32 dB(A)).

Windgebieden Nederland

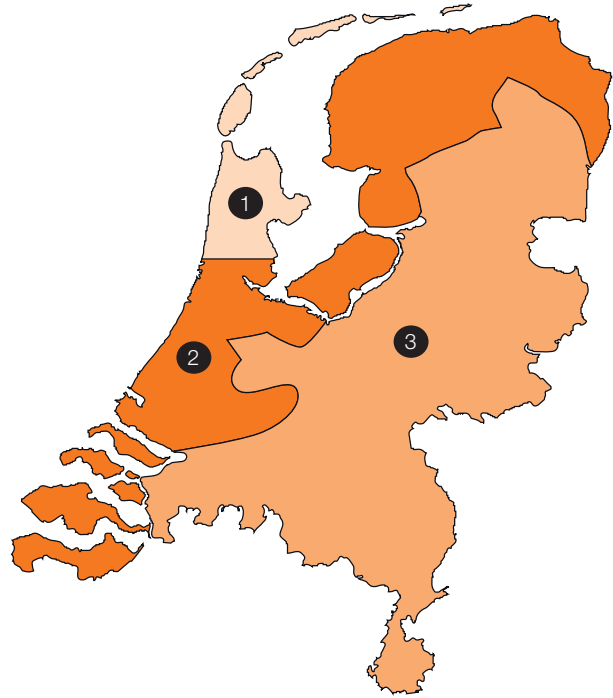

Verwerking

Voorbeelden aansluitingen

De details zijn opgezet naar de huidige inzichten volgens het Bouwbesluit en gebaseerd op veel voorkomende dakconstructies. Op onze website www.isobouw.nl staan meerdere voorbeelden, die te downloaden zijn in de meest gangbare tekenprogramma's.

Tips voor verwerking

SlimFix® dakelementen zijn zeer eenvoudig te verwerken. Bij levering ontvangt u een verwerkingsvoorschrift.

Enkele hoofdzaken:

- Zorg bij opslag dat SlimFix® vrij van de grond ligt.
- Bij handtransport de elementen omhoog schuiven met de witte zijde naar boven.
- Gebruik voor een gemakkelijke bevestiging de voorgeschreven bevestigingsmaterialen.
- Werk de zichtzijde af met afdekprofielen.
- Nok en naden goed afdichten met bijvoorbeeld PUR-schuim.
- Direct onder het dak gelegen ruimtes goed ventileren.

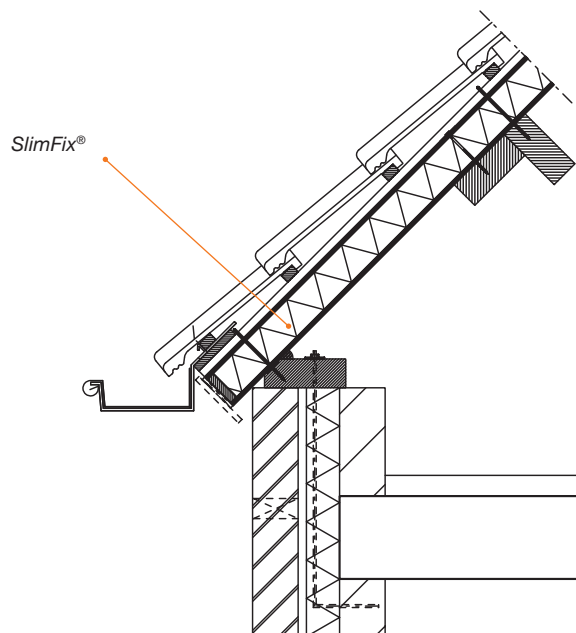

Voorbeeld detail



De oplossing voor een geïsoleerde en waterdichte sporenkap

SlimFix® Spoor dakisolatieplaten zijn speciaal ontwikkeld voor het isoleren van sporenkappen. Dankzij de gepatenteerde overlappende randafwerking (t/m R_c 5.0) en de luchtdichte én waterkerende profielen (R_c 5.5 en hoger) is SlimFix® Spoor onverslaanbaar in kwaliteit en verwerkingsgemak. De randafwerking bij alle types zorgt voor een gegarandeerde afwatering van het hellende dak, zonder aanvullende werkzaamheden. Een waterkerende folie is overbodig en langsnaden hoeven niet met pur afgedicht te worden. Een schuin dak isoleren met SlimFix® Spoor dakplaten is daarom uw beste garantie op een optimaal geïsoleerde sporenkap.

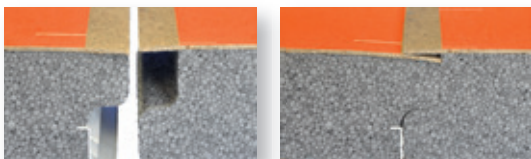

Gepatenteerde randafwerking voor types t/m 5.0

De voordelen op een rij

Types t/m R_c 5.0:

- Een gegarandeerde afwatering door overlappende randafwerking.
- De sponning voorkomt isolatielekken.
- Zelfzoekende randafwerking = eenvoudige montage.

Types R_c 5.5 en hoger:

- Een luchtdichte en waterkerende aansluiting.
- Eenvoudig en snel te monteren.

Voor alle types geldt:

- Een afwatering zonder de noodzaak de langsnaden af te dichten of af te plakken.
- Een harde, goed beloopbare, bovenzijde.
- Dankzij EPS^{HR} hoge isolatiewaarden met extreem dunne panelen.
- Dunne en lichte dakisolatieplaten = meer verwerkingsgemak.
- Ongevoelig voor vocht en duurzaam.
- Voorzien van handige referentiestrepen voor een snelle bevestiging op de sporen.
- Uitstekende prijs/kwaliteit verhouding.

SlimFix® Spoor

Elementen voor sporenkappen

Productinformatie

Toepassingsgebied

Isolerende en waterkerende elementen voor toepassing op sporenkapconstructies van hellende daken van woningen en utiliteitsgebouwen t/m klimaatklasse 2, afgewerkt met pannen en andere schubvormige bedekking (sporen maximaal 650 mm h.o.h.). Kopsse zijden met rechte kanten.

Leveringsprogramma

Breedte: R_c 2.5 t/m 5.0: 1020 mm (werkende breedte 995 mm).

R_c 5.5 t/m 7.0: 1020 mm (werkende breedte).

Lengte: 6000 mm (andere lengten op aanvraag).

Randafwerking:

R_c 2.5 t/m 5.0: Langszijde voorzien van een zelfzoekende waterdicht afsluitende randafwerking, met sponning en overlappende beplating.

R_c 5.5 t/m 7.0: Langszijde voorbereid voor de toepassing van het luchtdichte en afwaterende SlimFix® Spoor profiel.

Productsamenstelling

Bovenplaat

Vochtbestendige houtspaanplaat, klasse V-E1, 3mm dik, oranje cachering met handige referentiestrepen.

Isolatiemateriaal

EPS^{HR}-SE volgens BRL 1306, met verhoogd isolerend vermogen.

Onderplaat

Als bovenplaat, echter voorzien van witte zichtzijde.

Hulpmaterialen

De dakelementen kunnen geleverd worden inclusief de benodigde hulpmaterialen, zoals schroefdraadnagels of schroeven. Op onze site en in onze prijslijst wordt exact aangegeven welke hoeveelheden en types u nodig heeft.

Luchtdichte en afwaterende SlimFix® Spoor profielen

Het SlimFix® Spoor profiel is speciaal ontwikkeld voor de toepassing bij hogere R_c-waarden vanaf 5.5. Het pvc-profiel wordt geplaatst in de langsnaden aan de panzijde. Zonder extra handelingen zorgt het voor een luchtdichte en afwaterende isolatieschil. Softstrips op het profiel sluiten de overgang tussen twee elementen naadloos af. Het afdekprofiel aan de binnenzijde doet hetzelfde. Het resultaat: Zowel aan de binnen- als de buitenzijde een perfecte luchtdichte aansluiting.

Gegarandeerde afwatering***

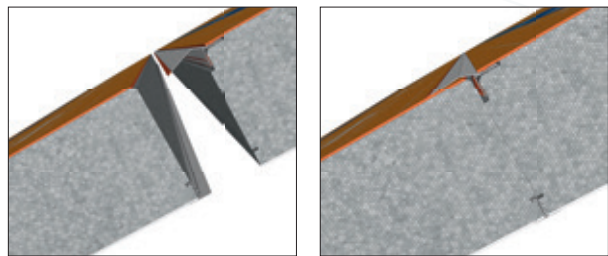
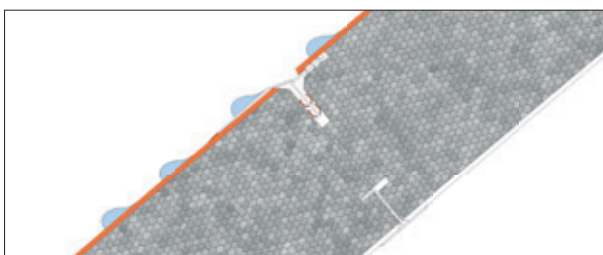

Luchtdichte en afwaterende afsluiting bij type 5.5 en hoger

R _c -waarde in m ² K/W*	Type	Dikte element in mm	Gewicht in kg/m ²
2,5	SlimFix® Spoor 2.5	82	ca. 6,5
3,0	SlimFix® Spoor 3.0	98	ca. 7
3,5	SlimFix® Spoor 3.5	113	ca. 7
4,0	SlimFix® Spoor 4.0	130	ca. 7,5
4,5	SlimFix® Spoor 4.5	147	ca. 8
5,0	SlimFix® Spoor 5.0	162	ca. 8,5
5,5	SlimFix® Spoor 5.5	178	ca. 8,5
6,0	SlimFix® Spoor 6.0	193	ca. 9,0
7,0	SlimFix® Spoor 7.0	218	ca. 9,0

* Andere R_c-waarden op aanvraag leverbaar

Het SlimFix® Spoor profiel

- 1 Oranje flexibele strips voor een luchtdichte (1a + 1b) en waterdichte (1b) aansluiting van de elementnaden.
- 2 Weerhaken met zoekers voor een perfecte passing en een snelle verwerking.

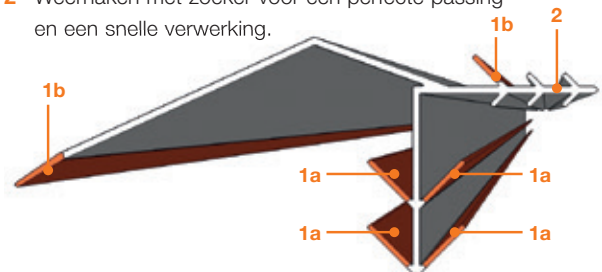

Het naadprofiel

- 3 Witte flexibele strips voor een luchtdichte aansluiting van de elementnaden.

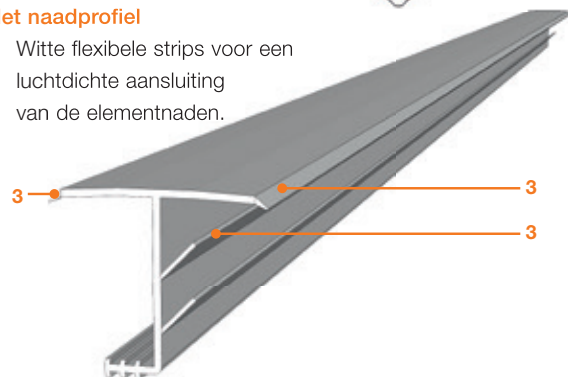

Automatisch luchtdicht

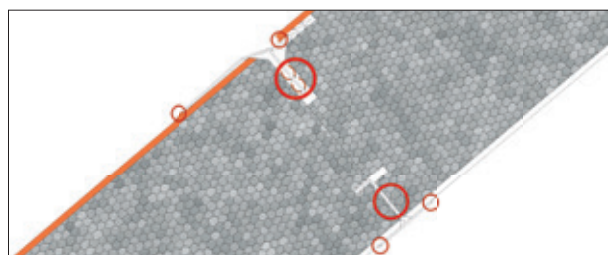

*** Bij een dakhelling ≥ 20°

Verwerking

Voorbeelden aansluitingen

De details zijn opgezet naar de huidige inzichten volgens het Bouwbesluit en gebaseerd op veel voorkomende dakconstructies. Op onze website www.isobouw.nl staan meerdere voorbeelden, die te downloaden zijn in de meest gangbare tekenprogramma's.



Tips voor verwerking

SlimFix® Spoor is snel en eenvoudig verwerkbaar. Enkele aspecten zijn:

- De dakisolatieplaten kunnen handmatig getransporteerd worden.
- Het kunststof naadprofiel en het SlimFort® Spoor profiel (bij types met R_c 5.5 of hoger) altijd vóór de montage aanbrengen.
- Het spoorelement bij handmatig transport omgekeerd (dus met de witte kant naar boven) over de sporen naar boven schuiven; daarna kantelen.
- Op de sporen een houten lat plaatsen als aanslag voor het eerste element en voor het opvangen van de afschuifkrachten.
- Na plaatsing van alle dakisolatieplaten, tengels plaatsen en beide fixeren met schroefdraadnagels of schroeven.

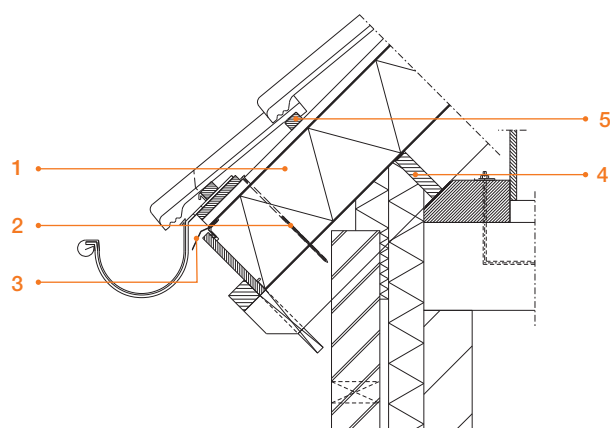

- 1 SlimFix® Spoor
- 2 Schroef
- 3 SlimFix® Spoor profiel

- 4 Spoor
- 5 Panlat



Renovatie-element voor op dragend dakbeschot



Eenvoudig verwerkbare na-isolatie

Constructief sterk, dampopen en optimaal isolerend

De SlimFix® Reno+ renovatieplaten zijn specifiek ontworpen om een hellend dak met een dragend dakbeschot van een isolatielaag te voorzien. De renovatieplaten zijn dampopen en hebben een hoog isolerend vermogen dankzij de toepassing van EPS^{HR} i.c.m. de thermisch reflecterende alufolie. De renovatie-elementen zijn dun en licht met directe voordelen in verwerkingsgemak en minimalisering van de dakopbouwhoogte. Een belangrijk aspect bij het na-isoleren van een hellend dak.

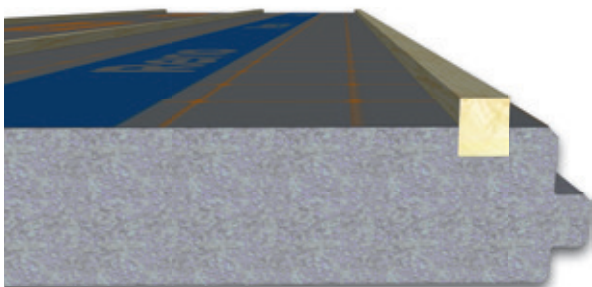

De voordelen op een rij

- Minimale opbouwhoogte door zeer geringe diktes vanaf 39 mm.
- Superieur isolerend EPS^{HR}.
- Langszijden voorzien van sponning of messing/groef ter voorkoming van koudebruggen.
- Drie ingelijmde tengellatten > constructief sterk.
- Voorzien van sterke en dampopen folie.
- Gootdetail en nokafschuining bij specificatielengtes zonder meerkosten.
- Geen stofhinder bij het zagen.
- Licht van gewicht.
- Leverbaar op lengtespecificatie en in standaardmaat 5700 mm voor extra korte levertijd.
- Eenvoudig en snel te verwerken.
- Ongevoelig voor vocht.
- Volledig recyclebaar.
- Renoveren zonder de woning te hoeven ontruimen.
- Uitstekende prijs/kwaliteitverhouding.

Productinformatie

Toepassingsgebied

Renovatie-element voor het na-isoleren van gordingdaken met dragend dakbeschoot bij woningen en utiliteitsgebouwen, afgewerkt met schubvormige bedekking, t/m klimaatklasse 2.

Leveringsprogramma

Breedte: 1000 mm (werkend).

Lengte: Standaard 5700 mm.

Op specificatie: type 1.5 en 2.0: van 3600 t/m 6000 mm.

type 2.5 t/m 7.0: van 3600 t/m 7500 mm.

Randafwerking: Langszijde voorzien van 20 mm sponning (t/m R_c 2,5) of met 20 mm messing/groef (vanaf R_c 3,0).

Kopse kanten: Bij standaardlengte recht.

Bij specificatielengte recht of met gootdetail (bij $R_c \geq 2,0$) en/of nokafschuining.

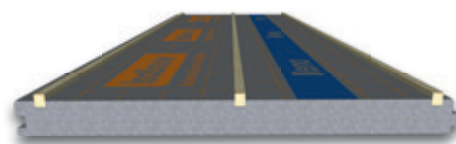

SlimFix® Reno+ is voorzien van een sponning of een messing/groef verbinding ter voorkoming van koudebruggen.

R_c -waarde* m ² K/W	Type	Dikte isolatie in mm	Elementdikte incl. tengel in mm	Gewicht in kg/m ²
1,52	SlimFix® Reno+ 1.5	39	54	1,95
2,01	SlimFix® Reno+ 2.0	50	65	2,30
2,50	SlimFix® Reno+ 2.5	66	81	2,55
3,00	SlimFix® Reno+ 3.0	82	97	2,80
3,52	SlimFix® Reno+ 3.5	98	113	3,05
4,01	SlimFix® Reno+ 4.0	114	129	3,35
4,50	SlimFix® Reno+ 4.5	129	144	3,65
5,03	SlimFix® Reno+ 5.0	145	160	3,95
6,01	SlimFix® Reno+ 6.0	177	192	4,55
7,15	SlimFix® Reno+ 7.0	212	227	5,15

* Conform tabel C ISSO publicatie 82.1 bij toepassing op een dakbeschoot van 22 mm, andere uitvoeringen op aanvraag leverbaar.

Productsamenstelling

Bovenzijde

Gecacheerd met een versterkte, thermisch reflecterende en dampopen aluminiumfolie met rastermotief en voorzien van 3 ingelijmde vuren houten tengellatten, afm. 25 x 30 mm.

Isolatiemateriaal

Grijze isolatiekern EPS^{HR}-SE volgens BRL 1306, met verhoogd isolerend vermogen.



Optioneel leverbaar Reno Naadprofiel voor een waterdichte aansluiting

Hulpmaterialen

Indien gewenst, leveren wij SlimFix® Reno+ inclusief de benodigde hulpmaterialen. Op onze site en in onze prijslijst wordt exact aangegeven welke hoeveelheden en types u nodig heeft.

Kwaliteitscertificaat

ISSO gecontroleerde kwaliteitsverklaring.

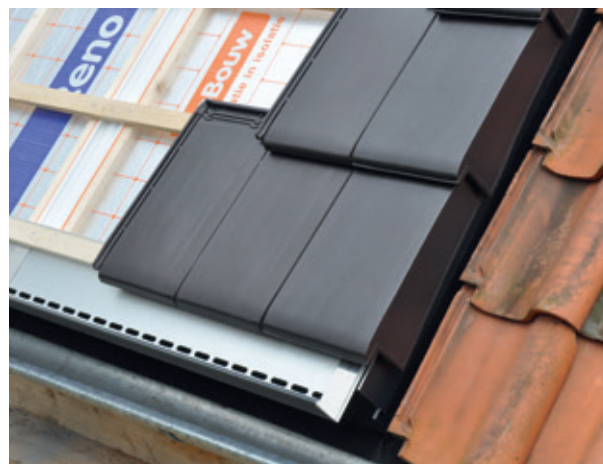

Optioneel leverbaar met SlimFix® RenoGoot: Snelle en esthetisch mooie oplossing voor de verticale (verholen) en horizontale goot (zie ook info pag. 18)

Renovatie-element voor op dragend dakbeschot

Verwerking

Voorbeelden aansluitingen

De details zijn opgezet naar de huidige inzichten volgens het Bouwbesluit en gebaseerd op veel voorkomende dakconstructies. Op onze website www.isobouw.nl staan meerdere voorbeelden, die te downloaden zijn in de meest gangbare tekenprogramma's.

Tips voor verwerking

SlimFix® Reno+ is zeer eenvoudig te verwerken. Bij aanlevering ontvangt u een verwerkingsvoorschrift. Enkele hoofdzaken:

- Voor het aanbrengen de oude panlatten en tengels verwijderen.
- Voor het opvangen van de afschuifkrachten aan de gootzijde een voetregel aanbrengen (28 x 38 mm bij R_c 2.0 en 2.5, 50 x 65 mm bij hogere R_c-waarden).
- De regel plaatsvast bevestigen aan de onderconstructie.
- Elementen strak aansluiten op bestaand dakbeschot en op elk kruispunt van tengels en gording met een haaknagel bevestigen.
- Kopse naden en nok afdichten.

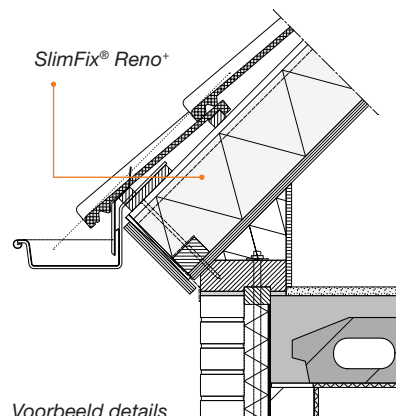
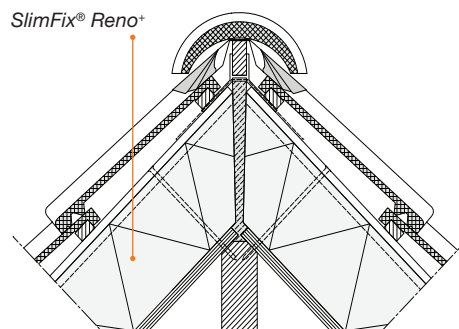

Voorbeeld details



Optioneel: Gootdetail zonder meerkosten



Optioneel: Nokafschuiving zonder meerkosten

Renovatie-element voor op bestaande dakelementen of doorgezakte daken.



Constructief sterke na-isolatie voor oneffen onderconstructies

SlimFix® RenoTwin is speciaal ontwikkeld voor hellende daken waarbij de onderconstructie niet vlak is (bijvoorbeeld bij reeds voorhanden oude enkelschalige dakelementen). Door de combinatie van EPS^{HR} met de 2-zijdig thermisch reflecterende dampopen alu-folie hebben de renovatie-elementen een uitstekende isolatiewaarde. Door deze samenstelling is SlimFix® RenoTwin ook een constructief sterk element dat vrijdragend gemonteerd kan worden. Oneffen onderconstructies hoeven met SlimFix® RenoTwin dan ook niet opgevuld te worden.

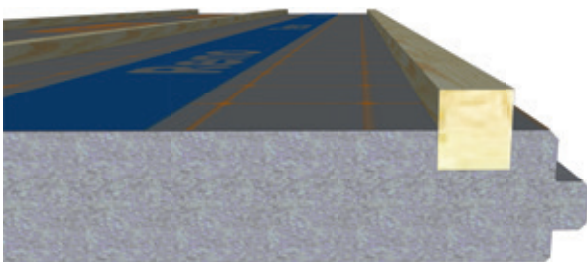

De voordelen op een rij

- Verwerkbaar zonder opvullen van onderconstructie.
- Vrijdragende montage mogelijk met speciale schroef.
- Langszijde met messing/groef → aaneengesloten isolatieschil.
- 2-Zijdige cachering + ingelijmde regels → constructief sterker.
- Goed beloopbaar.
- Een waterdichte isolatieschil (t/m R_c 8.0*).
- Leverbaar op lengtespecificatie.
- Eventueel gratis voorzien van een gootdetail en nokafschuining.
- Licht van gewicht.
- Eenvoudig en snel te verwerken.
- Ongevoelig voor vocht.
- Volledig recyclebaar.
- Renoveren zonder de woning te hoeven ontruimen.
- Uitstekende prijs/kwaliteit verhouding

SlimFix® RenoTwin

Productinformatie

Toepassingsgebied

Renovatie-element voor het na-isoleren van bestaande dakelementen en/of doorgezakte gordingdaken met dragend dakbeschoot bij woningen en utiliteitsgebouwen, afgewerkt met schubvormige bedekking, t/m klimaatklasse 2.

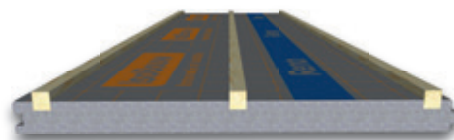

SlimFix® RenoTwin

Leveringsprogramma

Breedte: 1000 mm (werkend).

Lengte: Standaard, 5700 mm

Op specificatie, van 3600 t/m 7500 mm.

Randafwerking: Langszijde met messing/groef van 20 mm.

Kopse kanten: Bij standaardlengte recht.

Bij specificatielengte recht of met gootdetail en/of nokafschuining.

R _c - waarde m ² K/W*	Type	Dikte isolatie in mm	Elementdikte incl. tengel in mm	Gewicht in kg/m ²
4,12	SlimFix® RenoTwin 4.0	76	98	3,55
4,64	SlimFix® RenoTwin 4.5	92	114	3,80
5,16	SlimFix® RenoTwin 5.0	107	129	4,05
6,11	SlimFix® RenoTwin 6.0	136	158	4,55
7,29	SlimFix® RenoTwin 7.0	172	194	5,15
8,28	SlimFix® RenoTwin 8.0	203	225	5,65

* R_c- waarde berekend volgens NEN 1068 waarbij uit is gegaan van een bestaand dakelement met een R_D van 1.3 m²K/W (Conform tabel C ISSO publicatie 82.1)



Productsamenstelling

Bovenzijde

Gecacheerd met verstevigde, thermisch reflecterende en dampopen aluminiumfolie, voorzien van 3 constructief ingelijmde houten regels 40 x 44 mm.

Isolatiemateriaal

Isolatiekern EPS^{HR}-SE volgens BRL 1306, met een verhoogd isolerend vermogen. Langszijde uitgevoerd met een extra zoekende messing/groef-verbinding ter voorkoming van wisseling van de platen en koudebruggen.

Onderzijde

Gecacheerd met verstevigde, thermisch reflecterende en dampopen aluminiumfolie.

Kopse zijde (onder)

Recht of voorzien van een gootdetail 50 x 65 mm voor een afschuifregel (zonder meerkosten).



Kopse zijde (boven)

Recht of voorzien van een positieve nokafschuiving (t/m 45° in stappen van 1°, zonder meerkosten).

Kwaliteitscertificaat

ISSO gecontroleerde kwaliteitsverklaring.

Hulpmaterialen

SlimFix[®] Reno^{Twin} kan worden geleverd met waterdicht naadprofielen van 3000 mm.

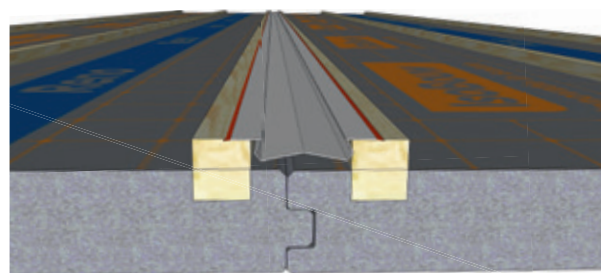

Voor de bevestiging van de isolatieplaten zijn speciale schroeven beschikbaar. De lengte van de schroef is afhankelijk van het type (dikte) SlimFix[®] Reno^{Twin}, de dikte van het bestaande dak(element) en de hoogte van de uit te vlakken doorbuiging. Gebruik de onderstaande matrix om de juiste schroeflengte te kiezen.

Type	Uit te vlakken doorbuiging in mm	Schroefmaat (afh, dikte bestaand dak(element) en doorbuiging)				
		Dikte bestaand dak(element) in mm				
		22	40	50	60	70
Benodigde schroef in mm						
SlimFix [®] Reno ^{Twin} 4.0	0	n.v.t.	8x195	8x195	8x225	8x225
	20	8x195	8x225	8x225	8x225	8x235
	30	8x195	8x225	8x225	8x235	8x235
SlimFix [®] Reno ^{Twin} 4.5	0	n.v.t.	8x195	8x225	8x225	8x225
	20	8x195	8x225	8x225	8x235	8x255
	30	8x225	8x225	8x235	8x255	8x255
SlimFix [®] Reno ^{Twin} 5.0	0	n.v.t.	8x225	8x225	8x235	8x255
	20	8x225	8x235	8x255	8x255	8x275
	30	8x225	8x255	8x255	8x275	8x275
SlimFix [®] Reno ^{Twin} 6.0	0	n.v.t.	8x255	8x255	8x275	8x275
	20	8x255	8x275	8x275	8x275	8x302
	30	8x255	8x275	8x275	8x302	8x302
SlimFix [®] Reno ^{Twin} 7.0	0	n.v.t.	8x275	8x302	8x302	8x302
	20	8x302	8x302	8x302	8x335	8x335
	30	8x302	8x302	8x335	8x335	8x335
SlimFix [®] Reno ^{Twin} 8.0	0	n.v.t.	8x302	8x335	8x335	8x335
	20	8x335	8x335	8x335	8x365	8x365
	30	8x335	8x335	8x365	8x365	8x365

SlimFix® RenoTwin

Vervolg hulpmaterialen

Bij het na-isoleren van een hellend dak wordt de pannenlijn verhoogd. Het gevolg is dat de afwatering via de bestaande dakgoot en de aansluiting met het on-geïsoleerde dak van de burens een uitdagende klus wordt, zowel bouwkundig als ook qua esthetische uitstraling. Voor het oplossen van deze knelpunten kunt u de SlimFix RenoGoot toepassen. Met de SlimFix RenoGoot kan het dak snel en eenvoudig waterdicht worden afgewerkt. Bouwkundige aanpassingen, zoals het vervangen van de bestaande goot, worden met de SlimFix RenoGoot overbodig. Bovendien leidt toepassing van de SlimFix RenoGoot tot een mooier esthetisch eindresultaat. Zelfs bij doorbuigingen van het dak blijven de profielen perfect aansluiten zodat de waterdichte en esthetische eigenschappen gewaarborgd blijven. De RenoGoot is leverbaar in diverse maten. Op onze site en in onze prijslijst wordt exact aangegeven welk types u nodig heeft.

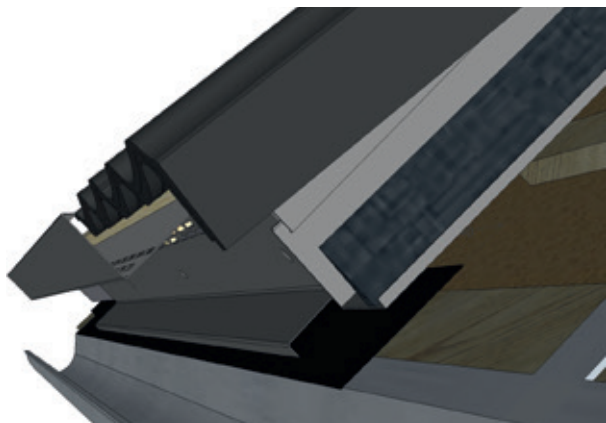

Toepassing horizontale SlimFix® RenoGoot

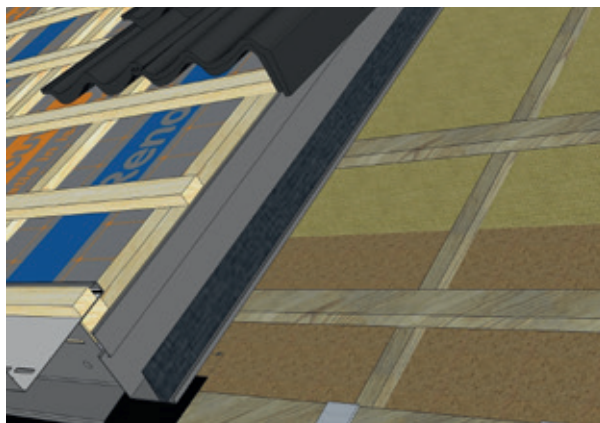

Toepassing verticale verholen SlimFix® RenoGoot

Verwerking

Voorbeelden detailleringen

Op deze pagina worden enkele voorbeelden gegeven van detailoplossingen. Kijk op onze site voor meer adviezen.

Tips voor verwerking

SlimFix® RenoTwin is zeer eenvoudig te verwerken.

Bij aanlevering ontvangt u een verwerkingsvoorschrift.

Enkele hoofdzaken:

- Voor het aanbrengen de oude panlatten verwijderen.
- Voor het opvangen van de afschuifkrachten aan de gootzijde een voetregel aanbrengen op de tengels.
- De regel plaatsvast bevestigen aan de onderconstructie.
- De ruimte tussen de regel en het bestaande dakelement afdichten met flexibele PU-schuim.
- De elementen met de speciale schroeven vast zetten op de gordingen.
- Nok afdichten met oioflexibele PU-schuim.
- Nok en zijaansluitingen afdichten met flexibele PU-schuim of cellenband.



Speciale schroeven zorgen voor een constructief sterke, vrijdragende constructie

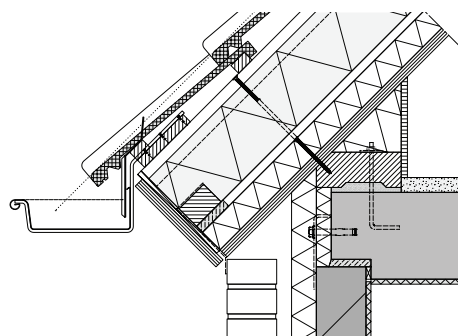

Voorbeeld detail

Schroefdakelement voor rietbedekking



Superieur in alle opzichten

SlimFix® Riet+ dakelementen zijn dun en licht en daardoor makkelijker hanteerbaar. Dankzij de achter de witte zichtzijde geplaatste dampremmende folie en het flexibele afdichtingsprofiel, ontstaat een optimale bouwfysische constructie. Deze staat garant voor een lange levensduur van het riet. De dunne SlimFix® Riet+ elementen hebben als extra voordeel dat naden en kieren makkelijker te vermijden zijn, waardoor minder vocht in het rietpakket zal treden.

Samenwerking met de 'Vakfederatie Rietdekkers'

IsoBouw heeft het schroefdakelement ontwikkeld in nauwe samenwerking met de 'Vakfederatie Rietdekkers'. Het resultaat: Het element voldoet aan de technische eisen van het moderne schroefdak en staat garant voor een optimale kwaliteit van het rieten dak.

De voordelen op een rij

- Langere levensduur van het riet door optimale afstemming op de eisen van een rieten schroefdak.
- Dun en licht, dus gemakkelijker te verwerken.
- Superieur isolerend EPS^{HR} in brandveilige SE-kwaliteit.
- Blijvend hoge isolatiewaarden EPS^{HR}.
- Met geïntegreerde dampremmende laag.
- Ongevoelig voor vocht.
- Kostenbesparend.
- Altijd voorzien van randhout.
- Grote overspanningen mogelijk.
- Witte zichtzijde.
- Leverbaar op lengtespecificatie en met nokafschuining.
- Brandverzekering mogelijk voor dezelfde premie als bij pannendaken.
- Ontwikkeld in samenwerking met 'Vakfederatie Rietdekkers', dus gecombineerde expertise van isolatie en riet.

Schroefdakelement voor rietbedekking

Productinformatie

Toepassingsgebied

SlimFix[®] Riet+ schroefdakelementen t.b.v. rieten dakbedekking zijn t/m klimaatklasse 2 toepasbaar bij gordingkappen en bij sporenkappen met een maximale spoorafstand van 1,20 m (dwarsgeplaatst). SlimFix[®] Riet+ is tevens geschikt voor combinatiedaken riet-pannen.

Leveringsprogramma

Breedte: 1020 mm.

Lengte: op specificatie van 3620 t/m 7520 mm.

Hulpmaterialen

SlimFix[®] Riet+ kan worden bevestigd met schroefdraadnagels of schroeven. Deze en andere hulpmaterialen kunnen wij, indien gewenst, meeleveren. Op onze site en in onze prijslijst wordt exact aangegeven welke hoeveelheden en types u nodig heeft.

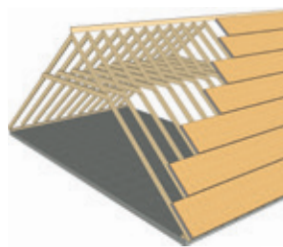

Sporenkap

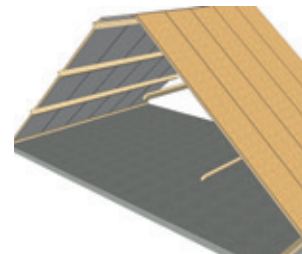

Gordingkap

R _c -waarde in m ² K/W*	Type	Dikte element in mm	Gewicht in kg/m ²
3,0	SlimFix [®] Riet+ 3.0	65	ca. 11
4,0	SlimFix [®] Riet+ 4.0	97	ca. 12
4,5	SlimFix [®] Riet+ 4.5	112	ca. 12,5
5,0	SlimFix [®] Riet+ 5.0	134	ca. 13
5,5	SlimFix [®] Riet+ 5.5	150	ca. 14
6,0	SlimFix [®] Riet+ 6.0	171	ca. 15
7,0	SlimFix [®] Riet+ 7.0	202	ca. 16

* Gebaseerd op dakbedekking riet met R_m = 1,5 m²K/W.
Bij combinatie riet-pannen adviseert IsoBouw Riet+, 4,0 t/m 7.0.



Met SlimFix[®] Riet+ een langere levensduur van het rieten dak

Productsamenstelling

Bovenzijde

Een harde OSB-plaat, dikte 12 mm, volgens EN 312.

Isolatiemateriaal

Isolatiekern EPS^{HR}-SE volgens BRL 1306, met verhoogd isolerend vermogen.

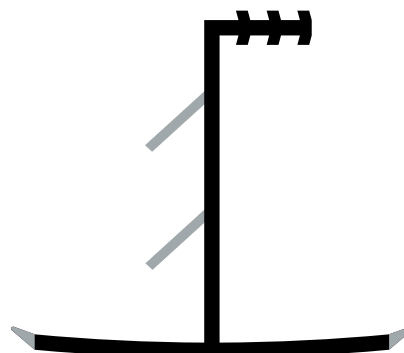

Het luchtdicht afdekprofiel met de (in grijs aangegeven) flexibele afdichting zorgt voor een extra goede naadafsluiting

Onderplaat

Houtspaanplaat klasse V-E1, dikte 3 mm met witte zijzijde, voorzien van een dampremmende laag.

Langslatten, gootregel

Europees vurenhout, langslatten voorzien van groef aan de bovenzijde t.b.v. PUR-naad.

Brandveiligheid

Met het SlimFix® Riet+ schroefdakelement gaan brandveiligheid en duurzaamheid optimaal samen. De 'brandveiligheid' van het rieten schroefdak wordt voor meer dan 95% toegewezen aan het schroefdaksysteem. Een dergelijk dak is na één uur smeulen nog steeds te blussen. Een uitlaande brand met vliegvuurgevaar naar de omgeving is bij een schroefdak vrijwel uitgesloten en niet groter dan bij een huis met een pannendak. Het tegen brand verzekeren van een huis kan daarom tegen hetzelfde tarief als bij een pannendak (Bron: 'Vakfederatie Rietdekkers'). Verder voldoet EPS^{HR}-SE aan klasse 1, volgens NEN 6065. Bij rookgasafvoeren moet een mantelbuis toegepast worden waarbij de buitenkant niet warmer kan worden dan 90°C.

Geluid

Bij verbouw is het uitgangspunt het rechtens verkregen niveau (zie pag. 8 'geluid' voor een uitleg). De kwaliteit van de geluidwering van de SlimFix® Riet+

Overspanningen

Type	Wind-gebied	Maximale overspanning in mm bij gordingdaken*									Goot-overstek**
		Eenvelds			Tweevelds			Meervelds			
		40°	50°	60°	40°	50°	60°	40°	50°	60°	
SlimFix® Riet+ 3.0	2	1655	1655	1720	1275	1535	1665	1350	1615	1740	790
	3	1705	1710	1790	1280	1535	1935	1350	1615	2020	
SlimFix® Riet+ 4.0	2	2265	2260	2340	1950	2280	2355	2035	2430	2615	980
	3	2330	2340	2440	1950	2330	2530	2035	2435	2815	
SlimFix® Riet+ 4.5	2	2640	2590	2675	2640	2565	2645	2500	2855	2940	1100
	3	2715	2725	2840	2705	2745	2845	2710	2995	3165	
SlimFix® Riet+ 5.0	2	3115	3015	3115	3065	2945	3035	3215	3270	3365	1250
	3	3120	3115	3235	2535	3010	3120	2635	3135	3470	
SlimFix® Riet+ 5.5	2	3335	3215	3320	3250	3120	3220	3575	3470	3575	1320
	3	3435	3440	3580	3425	3340	3460	3575	3705	3850	
SlimFix® Riet+ 6.0	2	3665	3520	3635	3530	3395	3495	3920	3825	3885	1430
	3	3785	3770	3915	3745	3625	3755	4155	4035	4180	
SlimFix® Riet+ 7.0	2	4295	4125	4255	4095	3930	4055	4550	4370	4510	1650
	3	4490	4415	4580	4340	4205	4360	4830	4675	4850	

* De max. overspanning wordt beperkt door de max. lengte van het element.

Uitgangspunten: windgebieden 2 en 3 (zie kaartje pag. 7), veiligheidsklasse 2, locatie onbebouwd, nokhoogte max. 9 m.

Overstekken bij kopgevels mogen zonder extra ondersteuning max. 150 mm bedragen.

** De aangegeven gootoverstek is indicatief en afhankelijk van de situatie, overleg met IsoBouw.

Verwerking

Voorbeelden aansluitingen

De details zijn opgezet naar de huidige inzichten volgens het Bouwbesluit en gebaseerd op veel voorkomende dakconstructies. Op onze website www.isobouw.nl staan meerdere voorbeelden, die te downloaden zijn in de meest gangbare tekenprogramma's.

Tips voor verwerking

SlimFix® Riet+ is zeer eenvoudig te verwerken. Bij iedere levering ontvangt u een verwerkingsvoorschrift.

Enkele hoofdzaken:

- Zorg bij opslag dat de elementen vrij van de grond liggen ter bescherming tegen vochtintrede.
- Voor transport naar het dak kan een speciaal ontwikkeld IsoBouw-hijswerktuig gebruikt worden.
- Bij handtransport de elementen met de witte zijde naar boven omhoog schuiven, om beschadiging van de zichtzijde te voorkomen.

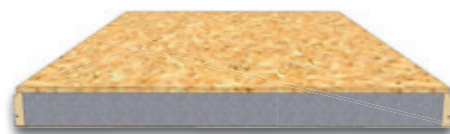

SlimFix® Riet+

dakelementen is uitstekend. Deze voldoet zelfs aan de nieuwbouw-eisen bij vrijstaande gebouwen. Voor bijzondere gevallen of omstandigheden kan IsoBouw projectgericht advies geven.

Kwaliteitscertificaten

KOMO attest-met-productcertificaat 20288, DUBOkeur en ISSO gecontroleerde kwaliteitsverklaring.

- Gebruik voor een gemakkelijke bevestiging de voorgeschreven bevestigingsmaterialen.
- Nok, naden en kepers goed afdichten met bijvoorbeeld PUR-schuim ter voorkoming van condensatie in het riet.

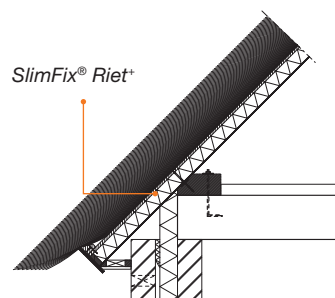

Voorbeeld detail

Geprefabriceerde maatwerkoplossingen



SlimFix® Flex Dakvenstervoorziening



Let op:
De sparring dient op de bouwplaats te worden uitgezaagd!

Productinformatie

Bij een dakvenstervoorziening worden 1 of 2 elementen fabrieksmatig voorzien van constructieve verstevigingen die afgestemd zijn op de breedte van het dakvenster. In het werk kunnen, in verticale richting variërend, de sparringen uitgezaagd worden. Hierdoor hoeven op de bouwplaats geen bouwkundige constructies zoals ravelingen aan de binnenzijde meer aangebracht te worden.

Toepassingsgebied

De dakvenstervoorziening kan bij alle typen SlimFix® en SlimFix® Riet+ voor alle gangbare dakvensters toegepast worden.

Uitvoering & hoe te bestellen

Standaard: Bij één voorziening per dakvlak hoeft slechts de maat van het dakvenster doorgegeven te worden.

Projectspecifiek: Op wens en bij meer dan één voorziening per dakvlak maakt IsoBouw een projectspecifiek legplan a.d.h.v. de bouwtekening.

Overspanningen

-25% op de overspanningen van SlimFix® (zie website). Bij een projectspecifiek legplan kan afhankelijk van de uitvoering de overspanning oplopen tot die van standaard SlimFix® elementen.

De voordelen voor architecten en opdrachtgevers:

- Vrijheid in ontwerp.
- Een mooie esthetische binnenafwerking (zonder ravelingen).
- Toepasbaar bij vrijstaande en geschakelde woningbouw.
- Sparring mogelijk voor breedst gangbare dakvenster.
- Toepasbaar als verborgen sparring voor plaatsing van een dakvenster op een later moment.

De voordelen voor verwerkers:

- Tijdwinst op de bouwplaats.
- In het werk flexibel positioneerbaar.
- Altijd voorzien van een extra tengel naast de sparring.
- Woning blijft wind en regendicht tot moment van plaatsing dakvenster.
- Veiliger: een dicht dak tijdens het leggen van de pannen.
- Eenvoudig bestelbaar maatwerk.



SlimFix® Flex Gootverjonging



Productinformatie

Bij een gootverjonging worden de SlimFix® dakelementen aan de gootzijde fabrieksmatig verjongd (bovenzijde) waardoor bouwkundig een perfect detail ontstaat en lekwater automatisch in de goot loopt.

Toepassingsgebied

De gootverjonging kan worden toegepast bij alle typen SlimFix® 3.0 t/m 7.0 die voorzien zijn van langslatten (type L).

Uitvoering & hoe te bestellen

Standaard: Een keep van 20 x 280 mm. De bovenzijde van de verjonging is afgewerkt met een multiplex plaat van 12 mm. De kopse zijde is voorzien van een gootregel.

Projectspecifiek: Afwijkende verjongingen kunnen in overleg projectspecifiek gemaakt worden.

De voordelen voor architecten en opdrachtgevers:

- 100% afvoer van lekwater, daardoor langere leversduur.
- Geen lekwater (aftekening) langs gevel.

De voordelen voor verwerkers:

- Geïntegreerde goot in element.
- Tijdwinst op de bouwplaats.
- 100% afvoer van lekwater.
- Gootbodem reeds aanwezig.
- Eenvoudig bestelbaar maatwerk.



SlimFix® Flex Boeverjonging

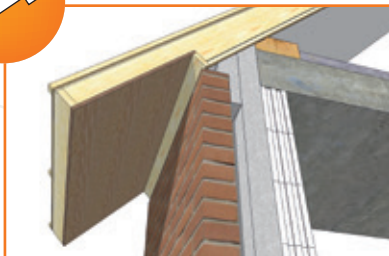

Productinformatie

Bij een boeverjonging worden de SlimFix® dakelementen aan de gootzijde fabrieksmatig verjongd (onderzijde) waardoor het boeiboord smaller uitgevoerd kan worden.

Toepassingsgebied

De boeverjonging is vanuit esthetisch oogpunt soms wenselijk bij dikker gedimensioneerde elementen. Vandaar dat deze toegepast kan worden bij de typen SlimFix® 4.5 t/m 7.0 die voorzien zijn van langslatten (type L).

Uitvoering & hoe te bestellen

Standaard: Standaard is de keeplengte 500 mm.

De onderzijde van de verjonging is afgewerkt met een multiplexplaat van 12 mm. De overblijvende hoogte van het verjongde element incl. beplating is 135 (bij type 3/3L) of 140 mm (bij type 8/8L).

Projectspecifiek: Afwijkende verjongingen kunnen in overleg projectspecifiek gemaakt worden.

De voordelen voor architecten en opdrachtgevers:

- Vrijheid in ontwerp.
- Slanker boeiboord.

De voordelen voor verwerkers:

- Tijdwinst op de bouwplaats.
- De onderzijde van de verjonging is schroefbaar.
- Eenvoudig bestelbaar maatwerk.



SlimFix® Flex Paselement

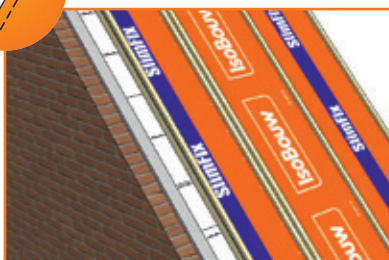

Productinformatie

Bij een paselement wordt het SlimFix® dakelement fabrieksmatig in de lengte verzaagd om de breedte van het element af te stemmen op de specifieke behoefte bij een project.

Toepassingsgebied

Toepasbaar bij alle typen SlimFix® en SlimFix® Riet* als paselementen voor een snelle verwerking van de sluitmaat op het dak.

Uitvoering & hoe te bestellen

Bij SlimFix® dakelementen met langslatten (type L) wordt aan de gezaagde langszijde een nieuwe langslat aangebracht.

Bij alle typen geldt dat er aan de gezaagde langszijde een extra tengel wordt geplaatst.

Standaard: Door opgave van de gewenste breedtemaat van het paselement.

Projectspecifiek: Op wens maakt IsoBouw een projectspecifiek legplan van de noodzakelijke paselementen a.d.h.v. de bouwtekening.

De voordelen voor architecten en opdrachtgevers:

- Snellere bouwtijd.
- Altijd bevestigingsmogelijkheid voor de panlatten door tengel langs elke rand.
- Met hele elementen vergelijkbare overspanningen.
- Minder afval op de bouwplaats, minder overlast voor bewoners.

De voordelen voor verwerkers:

- Snelle montage.
- Geen zaagwerk op de bouw onder moeilijke omstandigheden.
- Beperking van het afval.
- Voorzien van extra tengel voor bevestiging van panlat.
- Overspanning gelijk aan hele elementen, geen extra voorzieningen nodig.
- Eenvoudig bestelbaar maatwerk.
- Maatvastheid van de elementbreedte.

Geprefabriceerde maatwerkoplossingen

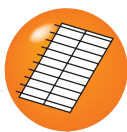

SlimFix[®] Flex Gekoppeld

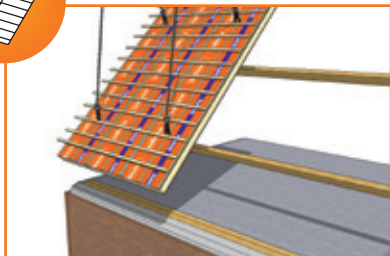

Productinformatie

SlimFix[®] dakelementen worden fabrieksmatig gekoppeld en voorzien van panlatten waardoor de verwerking bij eenvoudige dakconstructies kan worden versneld.

Toepassingsgebied

Toepasbaar bij alle typen SlimFix[®]. Uitermate geschikt voor toepassing op eenvoudige dakconstructies, waar een onderconstructie aanwezig is en veel tijdswinst behaald kan worden door met minder hijsbewegingen meer m² te monteren.

Uitvoering & hoe te bestellen

Koppeling van losse SlimFix[®] dakelementen tot één element met een maximale breedte van 3,4 meter, incl. panlatoverstek. De koppeling vindt plaats middels panlatten van 22 x 48 mm.

Gekoppelde elementen worden door IsoBouw altijd projectspecifiek uitgewerkt a.d.h.v. de bouwtekening.

De voordelen voor architecten en opdrachtgevers:

- Snellere bouwtijd.
- Een professionele projectspecifieke ondersteuning via ons eigen projectbureau.

De voordelen voor verwerkers:

- Eenvoudige en snelle montage.
- Merendeel pvc profielen zijn fabrieksmatig reeds gemonteerd.
- Merendeel van de naden zijn fabrieksmatig voorzien van zwelband.
- Professionele begeleiding van uw project.
- Tekenwerk op maat.
- Nok- en goot afschuiningen mogelijk.



SlimFix[®] Flex Element op maat



Productinformatie

Bij 'Element op maat' zijn de SlimFix[®] dakelementen fabrieksmatig compleet op maat gemaakt voor een specifiek project. Dit betekent dat de elementen op maat gezaagd zijn voor plaatsing op hoek- en kilkepers. Zonder zaagwerk kunnen de losse elementen aan de hand van een legplan als een eenvoudige puzzel op het dak gemonteerd worden.

Toepassingsgebied

Toepasbaar bij alle typen SlimFix[®] en SlimFix[®] Riet+ voor projecten waarbij men er voor kiest veel voorbereidend werk uit te besteden aan IsoBouw en de verwerking op de bouw te vereenvoudigen en te versnellen.

Uitvoering & hoe te bestellen

'Elementen op maat' worden altijd door IsoBouw projectspecifiek uitgewerkt. Voorwaarde is dat het dak eenduidig van maatvoering is. Maten moeten door de aannemer aangegeven worden.







De voordelen voor architecten en opdrachtgevers:

- Snellere bouwtijd.
- Een professionele projectspecifieke ondersteuning via eigen projectbureau.
- Minder afval op de bouwplaats, minder overlast voor bewoners.

De voordelen voor verwerkers:

- Eenvoudige en snelle montage.
- Geen afval.
- Tekenwerk en specificatie op maat; minder werkvoorbereiding.
- Elementen in 2 richtingen aangeschuid voor hoek- en kilkepers.
- Geen gezaag op de bouw onder moeilijke omstandigheden.
- Een duidelijk legplan en codering van de elementen.
- Minder (vak)mensen op de bouwplaats noodzakelijk.
- Professionele begeleiding van uw project.

De SlimFix® Flex maatwerkoplossingen zijn toepasbaar bij de huidige standaard SlimFix® en SlimFix® Riet+ dakelementen. In de matrix hieronder zie u welke maatwerkoplossingen bij welke types mogelijk zijn.

Mogelijke maatwerkoplossingen bij SlimFix® Flex	 Dakvenstervoorziening	 Gootverjonging	 Boei- verjonging	 Pas- element	 Gekoppeld	 Element op maat
SlimFix® 2.5 3/3	•			•	•	•
SlimFix® 2.5 3/3 L	•	•		•	•	•
SlimFix® 2.5 8/8	•			•	•	•
SlimFix® 2.5 8/8 L	•	•		•	•	•
SlimFix® 3.0 3/3	•			•	•	•
SlimFix® 3.0 3/3 L	•	•		•	•	•
SlimFix® 3.0 8/8	•			•	•	•
SlimFix® 3.0 8/8 L	•	•		•	•	•
SlimFix® 3.5 3/3	•			•	•	•
SlimFix® 3.5 3/3 L	•	•		•	•	•
SlimFix® 3.5 8/8	•			•	•	•
SlimFix® 3.5 8/8 L	•	•		•	•	•
SlimFix® 4.0 3/3	•			•	•	•
SlimFix® 4.0 3/3 L	•	•		•	•	•
SlimFix® 4.0 8/8	•			•	•	•
SlimFix® 4.0 8/8 L	•	•		•	•	•
SlimFix® 4.5 3/3	•			•	•	•
SlimFix® 4.5 3/3 L	•	•	•	•	•	•
SlimFix® 4.5 8/8	•			•	•	•
SlimFix® 4.5 8/8 L	•	•	•	•	•	•
SlimFix® 5.0 3/3	•			•	•	•
SlimFix® 5.0 3/3 L	•	•	•	•	•	•
SlimFix® 5.0 8/8	•			•	•	•
SlimFix® 5.0 8/8 L	•	•	•	•	•	•
SlimFix® 5.5 3/3	•			•	•	•
SlimFix® 5.5 3/3 L	•	•	•	•	•	•
SlimFix® 5.5 8/8	•			•	•	•
SlimFix® 5.5 8/8 L	•	•	•	•	•	•
SlimFix® 6.0 3/3	•			•	•	•
SlimFix® 6.0 3/3 L	•	•	•	•	•	•
SlimFix® 6.0 8/8	•			•	•	•
SlimFix® 6.0 8/8 L	•	•	•	•	•	•
SlimFix® 7.0 3/3	•			•	•	•
SlimFix® 7.0 3/3 L	•	•	•	•	•	•
SlimFix® 7.0 8/8	•			•	•	•
SlimFix® 7.0 8/8 L	•	•	•	•	•	•
SlimFix® Riet® 3.0	•			•		•
SlimFix® Riet® 4.0	•			•		•
SlimFix® Riet® 4.5	•			•		•
SlimFix® Riet® 5.0	•			•		•
SlimFix® Riet® 5.5	•			•		•
SlimFix® Riet® 6.0	•			•		•
SlimFix® Riet® 7.0	•			•		•

Bij alle SlimFix® Flex maatwerkoplossingen wordt gewerkt met de vertrouwde SlimFix® of SlimFix® Riet+ dakelementen. Tenzij uitdrukkelijk anders vermeld zijn alle specificaties van SlimFix® of SlimFix® Riet+ van toepassing, zoals isolatiewaarde, elementdikte, overspanningen, geluid, etc.

IsoBouw dakelementen voor een beter milieu

Geen mooie beloftes of theorie, IsoBouw levert met Airpop® (de nieuwe Europese benaming voor EPS) de beste milieuprestatie. Op diverse gebieden presteert Airpop® beduidend beter. Talrijke vergelijkingen van onafhankelijke bronnen leveren het bewijs!

De beste NIBE Milieubeoordeling

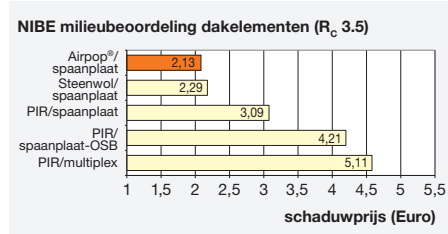

Bron: NIBE (Nederlands Instituut voor Bouwbiologie en Ecologie).

De beste milieuscore

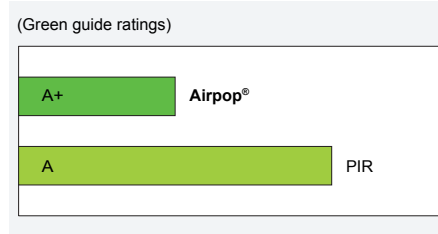

Bron: British Research establishment (vergelijkbaar met TNO).

Certificaten/labels

- LCA-studies
- BRE klasse A+
- NIBE-Milieuklasse 1a
- milieudatabladen volgens ISO 14025
- ISO 14001

De laagste energie-input

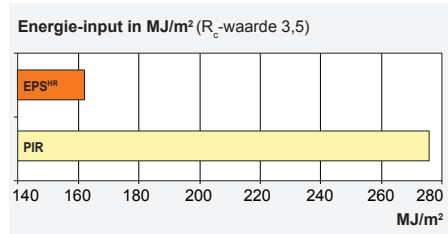

Bron: Plastic Europe en LCA-studies, gebaseerd op een lambda voor PIR van 0,027 en EPS^{HR} van 0,030.

De laagste CO₂ uitstoot

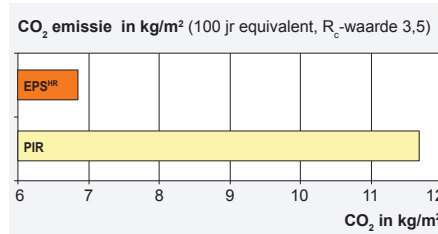

Bron: Plastic Europe en LCA-studies, gebaseerd op een lambda voor PIR van 0,027 en EPS^{HR} van 0,030.



Het Cradle to Cradle^{CM}-principe in praktijk gebracht

Alle in de IsoBouw dakelementen verwerkte grondstoffen kunnen bij bouwafval of na de economische levensduur weer verwerkt worden tot nieuwe grondstoffen.



- De beste milieuklasse en milieuscore
- 100% recyclebaar
- Hoge isolatiewaarden > energiebesparend > minder CO₂ uitstoot
- Lage energie-input
- Minder CO₂ uitstoot bij productie
- Verouderingsbestendig
- Geen milieubelastende emissies



De service van IsoBouw

Detaileringen en bestekteksten

Met de IsoBouw dakelementen zijn meerdere aansluitingen mogelijk. Via onze website kunt u detaileringen downloaden in de meest gangbare tekenprogramma's. Daarnaast vindt u op de website zowel de actuele Stabu-bestekteksten als de vrije bestekomschrijvingen. Zeer eenvoudig traceerbaar dankzij een overzichtelijke zoekstructuur.

2D, 3D, BIM-bestanden

IsoBouw heeft onderzocht hoe BIM-gebruikers fabrikantenbestanden het liefst toepassen. Wat werkt het beste voor hen? Oftewel hoe maak je de bestanden gebruiksvriendelijker? De gesignaleerde wensen hebben wij verwerkt in onze '2D/3D/BIM bestek-service' die vrij toegankelijk is via onze website.

Retoursysteem

Door de dakelementen te leveren op lengtespecificatie beperkt IsoBouw de retourstroom. Daarnaast kunt u bij IsoBouw retourboxen bestellen voor restmateriaal van onder andere sparingen.

Projectgerichte adviezen

Ter ondersteuning van uw projecten staat een compleet IsoBouw-team paraat: deskundige rayonmanagers en een commercieel binnendienstteam. Voor het begeleiden van uw projecten beschikken wij over een professioneel projectbureau. Mensen die niet alleen verstand hebben van isoleren, maar ook van bouwen. Zij ondersteunen u waar nodig voor een deskundige en probleemloze afwikkeling van uw projecten.

Verwerkingsvoorschriften

Bij iedere levering wordt een verwerkingsvoorschrift meegeleverd met duidelijke stapsgewijze instructies.



algemene toepassingen (bijvoorbeeld GWW)



dakelementen



prefab segmenten



plat dak isolatie



spouwisolatie



gevelisolatie



vloerisolatie



funderingsbekisting



plafondisolatie

IsoBouw: voor efficiënt en duurzaam bouwen

Met Airpop® als basismateriaal voor onze isolerende bouwproducten zetten wij al jaren de trend in efficiënt en duurzaam bouwen.

Het bedenken en leveren van vernieuwende en kwalitatief hoogstaande Airpop®-isolatiesystemen voor de bouwsector is onze belangrijkste missie. Het doel: Met onderscheidende producten toegevoegde waarde creëren en daarmee een bijdrage leveren:

- In het succes van de handel, voorschrijvers en verwerkers.
- In de verhoging van het wooncomfort voor opdrachtgevers/eindgebruikers.

We zijn onze tijd graag vooruit, ten voordele van onze klanten. Dankzij innovatieve grondstof- en productontwikkelingen, procesverbeteringen en het versterken van ons dienstenpakket bieden wij onze afnemers meer kwaliteit, meer zekerheid, meer gemak en grotere kostenreducties.

Met 'Maatschappelijk Verantwoord Ondernemen' en de positieve bijdrage van onze producten voor het milieu bouwen wij mee aan een duurzame, gezonde en milieuvriendelijke leefomgeving.

IsoBouw is onderdeel van de Synbra Holding, één van de toonaangevende Europese bedrijven in Airpop® en andere kunststoffen met een eigen grondstofproductie en recyclingprogramma.



IsoBouw Systems bv • Postbus 1 • 5710 AA Someren • Tel.: +31 (0)493 - 49 81 11
Fax: +31 (0)493 - 49 59 71 • E-mail: info@isobouw.nl

www.isobouw.nl/dakelementen

IsoBouw

Innovatie in isolatie